

GEBRAUCHSANWEISUNG

Noaton DF 4123 HEPA



Luftentfeuchter und Luftreiniger



Lesen Sie die Gebrauchsanweisung. Lesen Sie vor der Verwendung den entsprechenden Teil dieses Benutzerhandbuchs.



Dieses Produkt darf am Ende seiner Nutzungsdauer nicht zusammen mit anderem Hausmüll entsorgt werden, sondern muss an einem für das Recycling von Elektrogeräten bestimmten Sammelpunkt abgegeben werden.



Das Produkt entspricht den geltenden europäischen und anderen Richtlinien.



Inhaltsverzeichnis

Gerätebeschreibung	4
Produktbeschreibung	5
Komponenten (Abbildung 1)	5
Bedienfeld (Abbildung 2).....	5
Kontinuierlicher Ablauf über Schlauch (Abbildung 3)	5
Sicherheitshinweise.....	6
Warnung	6
Netzkabel.....	6
Aufstellungsort	6
Während des Gebrauchs	7
Vor dem Gebrauch	8
Kontinuierlicher Ablauf über Schlauch (Abbildung 3)	8
Einbau eines HEPA-/Kohle-/Kombifilters.....	8
Bedienung des Geräts.....	9
Ein- /Ausschalten des Geräts (Netzschalter).....	9
Automatische Abschaltfunktion des Geräts (Timer-Einstelltaste)	9
Einstellung der Lüftergeschwindigkeit (Taste zur Änderung der Lüftergeschwindigkeit).....	9
Feuchtigkeitseinstellungen (Tasten Nach oben und Nach unten).....	10
Ionisatorfunktion (Taste zum Ein-/Ausschalten des Ionisators)	10
Auto-Entfeuchtungsfunktion (Taste zum Ein-/Ausschalten des Automatikmodus).....	10
Optionale Modi (Taste für den Moduswechsel)	11
Kindersicherung (Geschwindigkeitsumschalttaste – 2 Sekunden)	12
Abtaumodus niedrige Temperaturen.....	12
Automatische Abschaltung bei vollem Tank.....	13
Speicherfunktionen.....	13
Reinigung.....	14
Lagerung.....	15
Anzeige von Fehlermeldungen:	15
Problembehebung	16
Parameter.....	17

Gerätebeschreibung

Abbildung 1



Abbildung 2



Abbildung 3

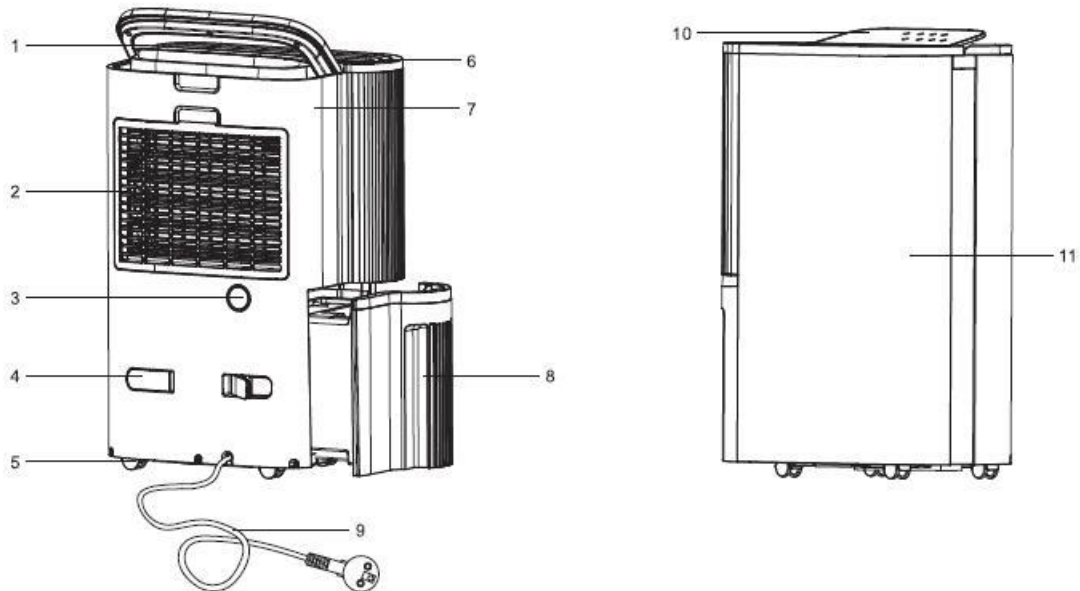

Produktbeschreibung

Komponenten (Abbildung 1)

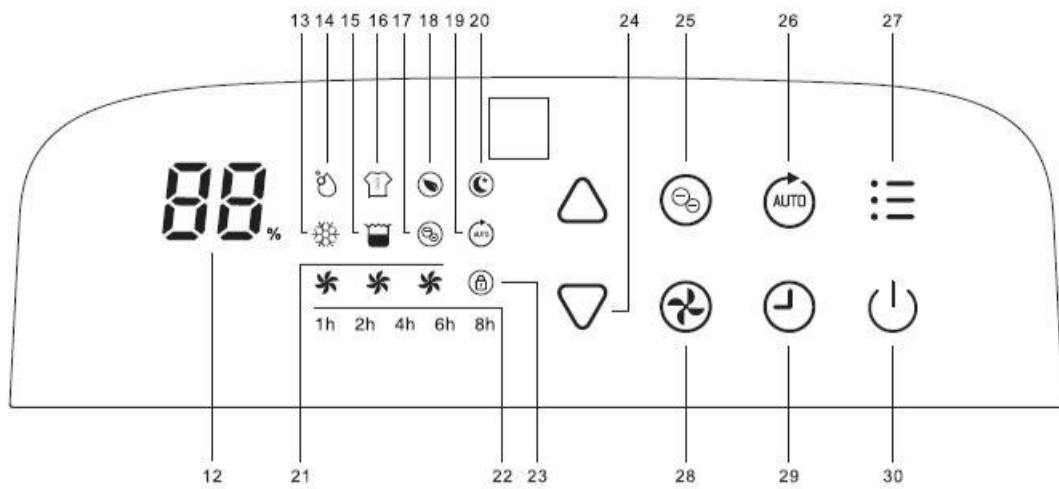
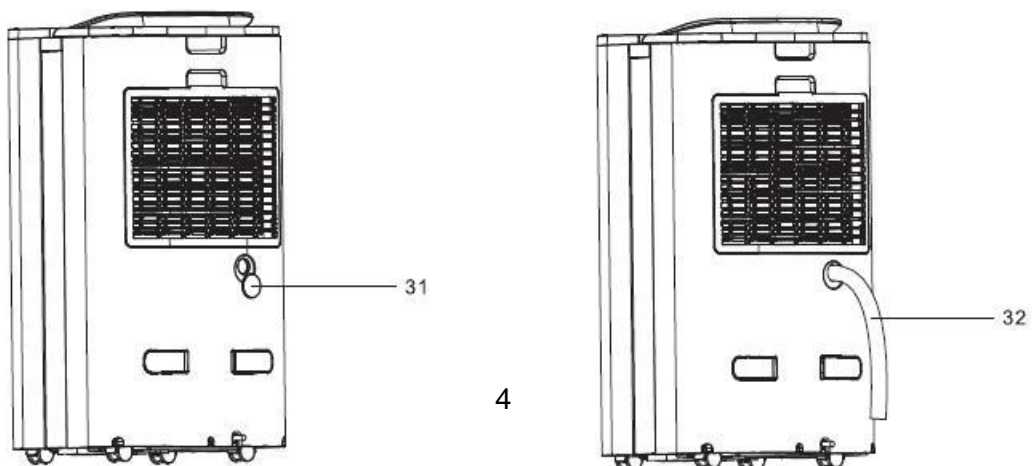
1. Handgriff
2. Grill mit Lufteinlassvorfilter
3. Ablaufschlauchauslass
4. Netzkabelhalter
5. Räder
6. Luftauslass
7. Hintere Abdeckung
8. Wassertank
9. Netzkabel
10. Bedienfeld
11. Frontabdeckung

Schalttafel (Abbildung 2)

12. Relative Luftfeuchtigkeitsanzeige
13. Abtauanzeige
14. Anzeige für Entfeuchtungsmodus
15. Anzeige für vollen Tank
16. Anzeige für Wäschetrocknungsmodus
17. Ionisatoranzeige
18. Anzeige für Luftreinigungsmodus
19. Anzeige für automatischen Entfeuchtungsmodus
20. Schlafmodus-Anzeige
21. Lüftergeschwindigkeitsanzeige
22. Timeranzeige
23. Kindersicherungsanzeige
24. Tasten hoch und runter (Einstellung der gewünschten Feuchtigkeit)
25. Taste zum Ein-/Ausschalten des Ionisators
26. Taste zum Ein-/Ausschalten des Automatikmodus
27. Moduswechsel-Taste
28. Taste zum Ändern der Lüftergeschwindigkeit
29. Timer-Einstelltaste
30. Netzschalter (Ein-/Ausschalten des Geräts)

Kontinuierlicher Ablauf über Schlauch (Abbildung 3)

31. Stopfen der Schlauchverbindung
32. Ablaufschlauch mit Innendurchmesser 14 mm (nicht im Lieferumfang enthalten)



Sicherheitsinstruktionen

Warnung

Dieses Verbrauchsgerät ist nur für den Heimgebrauch bestimmt. Keine andere Verwendung wird vom Hersteller empfohlen und kann zu Feuer, Stromschlag oder anderen Verletzungen oder Sachschäden führen.



Vorsicht



Nasse Hände sind nicht erlaubt



Warnung

Netzkabel

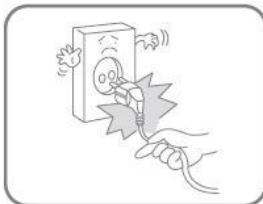

Trennen Sie das Gerät nicht von der Steckdose durch Ziehen am Netzkabel, sondern durch Ziehen am Stecker.

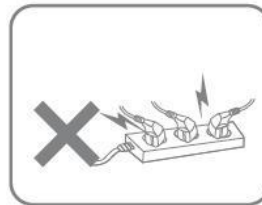

Verwenden Sie das Gerät nicht mit einem überlasteten Verlängerungskabel.

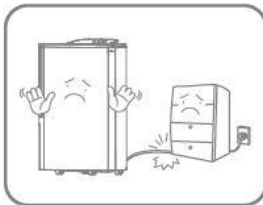

Legen Sie keine schweren Gegenstände auf das Netzkabel, um Gefahren zu vermeiden.

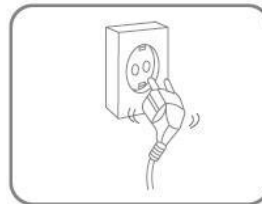

Verwenden Sie das Gerät nicht, wenn die Öffnungen der Steckdose den Stecker nicht festhalten können.

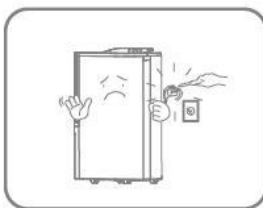

Versuchen Sie nicht, das Netzkabel zu wechseln. Wenden Sie sich zur Reparatur an eine autorisierte Werkstatt.



Berühren Sie den Stecker nicht mit nassen Händen, um einen elektrischen Schlag zu vermeiden.

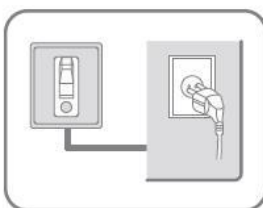

Die Steckdose muss geerdet und ordnungsgemäß gesichert sein.

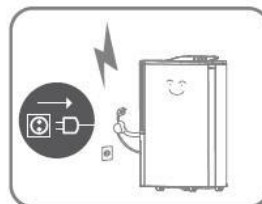

Bitte ziehen Sie den Stecker während eines Gewitters aus der Steckdose.

6

Aufstellung

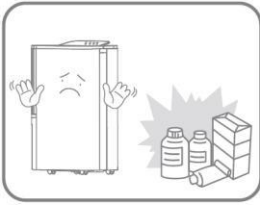

Legen Sie keine brennbaren oder explosiven Gegenstände in Geräteumgebung ab, um Feuer zu vermeiden

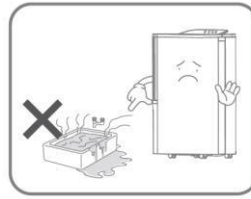

Verwenden Sie das Gerät nicht in einem Pool oder einer ähnlichen Einrichtung, um Gefahren zu vermeiden

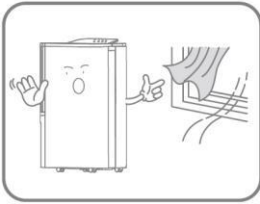

Verwenden Sie das Gerät nicht an einem Standort mit Zugluft.



Stellen Sie das Gerät auf eine stabile, ebene Fläche.

Während des Gebrauchs

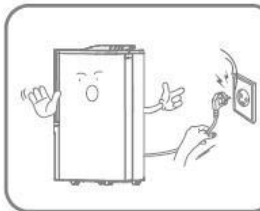

Schalten Sie das Gerät aus und ziehen Sie das Netzkabel heraus, bevor Sie das Gerät bewegen.

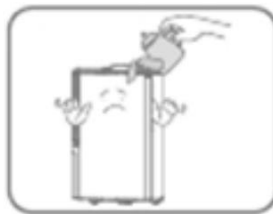

Gießen Sie kein Wasser in das Gerät, um dessen Beschädigung zu vermeiden.

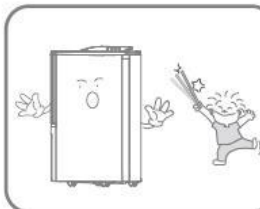

Kinder sollten beaufsichtigt werden, um sicherzustellen, dass sie keine Gegenstände in das Gerät stecken.

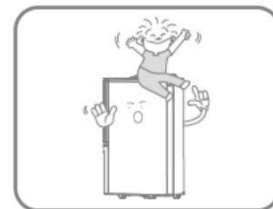

Legen Sie keine schweren Gegenstände auf das Gerät, um Fehlfunktionen zu vermeiden.

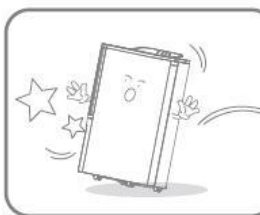

Stoßen Sie nicht gegen das Gerät, um Fehlfunktionen zu vermeiden.

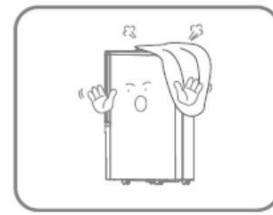

Das Gerät darf während des Gebrauchs nicht abgedeckt werden.

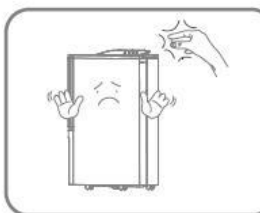

Legen Sie Ihre Hände nicht auf den Luftauslass, um Verletzungen oder Schäden zu vermeiden.

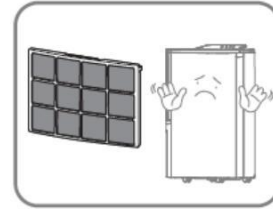

Installieren Sie den Luftvorfilter, bevor Sie die Maschine starten.

Vor Verwendung

- Stellen Sie den Luftentfeuchter senkrecht auf eine stabile, ebene Fläche.
- Stellen Sie sicher, dass der Luftentfeuchter mindestens 50 cm von Wänden oder Möbeln entfernt ist.
- Die Stromversorgung sollte dem Wert auf dem Typenschild entsprechen. Die Steckdose muss geerdet sein.
- Stellen Sie sicher, dass der Tank richtig eingesetzt ist. Wenn der Tank voll oder nicht an seinem Platz ist, indiziert die Leuchte einen vollen Tank, und der Luftentfeuchter hört auf zu arbeiten.

Kontinuierlicher Ablauf über Schlauch (Abbildung 3)

Wasser sammelt sich im Tank. Wenn Sie einen kontinuierlichen Ablauf über den Schlauch wünschen, verfahren Sie wie folgt:

1. Entfernen Sie den Stopfen vom Schlauchanschluss (Abbildung 3, Punkt 31).
2. Entfernen Sie zum bequemeren Anbringen des Schlauchs den Wassertank (Abbildung 1, Punkt 8)
3. Installieren Sie den Ablaufschlauch mit einem Innendurchmesser von 14 mm (siehe Abbildung 3, Pos. 32) am Schlauchanschluss. Stellen Sie immer sicher, dass der Schlauch nach unten zeigt, nicht blockiert oder geknickt ist.

Installation eines HEPA-/Kohle-/Kombinationsfilters

1. Nehmen Sie den Filter aus der Plastiktüte.
2. Entfernen Sie das Gitter mit dem Lufteinlassvorfilter (Abbildung 1, Punkt 2).
3. Setzen Sie den Filter in das Gerät ein. Der Filter ist richtig eingesetzt, wenn das Etikett mit der Aufschrift "front" vom Gerät nach außen zeigt.
4. Setzen Sie dann das Gitter mit dem Lufteinlassvorfilter wieder auf.
5. Die durchschnittliche Lebensdauer (abhängig von der Luftverschmutzung) von HEPA- und Kohlefiltern beträgt bei normalem Gebrauch (ca. 8 Stunden täglich) etwa 6-12 Monate. Der HEPA-Filter ist am Ende seiner Lebensdauer verstopft und kann nur an seiner Oberfläche gereinigt werden. Dieses Verstopfen des Filters kann zu erhöhter Lärmentwicklung und verminderter Leistung führen. In diesem Fall müssen Sie den HEPA-Filter austauschen, oder Sie dürfen ihn nicht verwenden.

Filtertyp	Code
HEPA	DF 4123H
Kohlefilter	DF 4123C
Kombifilter (HEPA + Kohle)	DF 4123HC

Bedienung des Geräts

- Schließen Sie das Netzkabel an die richtige Stromquelle an. Alle Anzeigen und Tasten leuchten auf und erlöschen dann.
- Die gewünschte Einstellung wird 3 Sekunden nach der Eingabe bestätigt.

Ein-/Ausschalten des Geräts (Netzschalter)



Drücken Sie den Netzschalter einmal, um das Gerät einzuschalten. Das Gerät läuft im Standardmodus, wobei die manuelle, kontinuierliche Entfeuchtung bei mittlerer Lüftergeschwindigkeit erfolgt.

Durch Drücken des Netzschalters schalten Sie das Gerät aus. Es hört auf zu arbeiten, aber der Lüfter dreht sich noch einige Sekunden weiter, um die heiße Luft aus dem Gerät auszublasen.

Automatische Abschaltfunktion des Geräts (Timer-Einstelltaste)



Drücken Sie die Timer-Taste, um die gewünschte automatische Abschaltung innerhalb von 1h-2h-4h-6h-8h-null einzustellen.

Die Timer-Einstellung für die automatische Abschaltung wird aufgehoben, wenn Sie die Timer-Taste zweimal innerhalb von fünf Sekunden drücken.

Die Einstellung der automatischen Abschaltung am Timer wird aufgehoben, wenn Sie das Gerät aus- und wieder einschalten.

Einstellung der Lüftergeschwindigkeit (Taste zur Änderung der Lüftergeschwindigkeit)



Drücken Sie diese Taste, um die bevorzugte Lüftergeschwindigkeit auf ein niedriges, mittleres oder hohes Niveau einzustellen.

Feuchtigkeitseinstellung (Tasten Hoch und Runter)

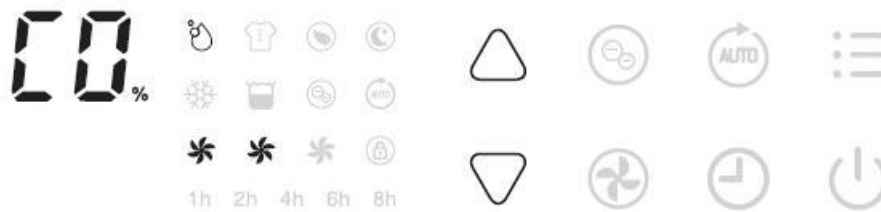

Drücken Sie die Hoch-/Runter-Tasten, um die bevorzugte relative Luftfeuchtigkeit (RF) aus CO-30 % -35 % -40 % -45 % -50 % -55 % -60 % -65 % -70 % -75 % -80 % -CO auszuwählen. CO bedeutet kontinuierliche Entfeuchtung unabhängig von der Umgebungsfeuchtigkeit. Sobald die gewählte Feuchtigkeit erreicht ist, stoppt das Gerät nach einiger Zeit mit der Entfeuchtung (Kompressor wird abgeschaltet), aber der Lüfter läuft noch kurze Zeit weiter.

Ionisatorfunktion (Taste zum Ein-/Ausschalten des Ionisators)



Durch Drücken dieser Taste schalten Sie den Ionisator ein/aus, um die Luftqualität zu erhöhen. Der Ionisator schaltet sich automatisch ab, wenn der Lüfter nicht mehr funktioniert.

Auto-Entfeuchtungsfunktion (Taste zum Ein-/Ausschalten des Automatikmodus)



Durch Drücken dieser Taste wird der automatische Entfeuchtungsmodus ausgewählt. Das Gerät startet automatisch entsprechend der erkannten Umgebungsfeuchtigkeit (RF – relative Luftfeuchtigkeit).

Umgebungs-rF in %	Kompressor (Entfeuchtung)	Lüftergeschwindigkeit
rF % > 65 %	Funktioniert	Hoch
55% ≤ rF % ≤ 65 %	Funktioniert	Mittel
rF % < 55	Funktioniert nicht mehr	Niedrig

Optionale Modi (Taste für den Moduswechsel)

- Wäschetrocknungsmodus



Durch einmaliges Drücken dieser Taste wird der Wäschetrocknungsmodus ausgewählt. Das Gerät läuft 6 Stunden lang im kontinuierlichen Entfeuchtungsmodus mit hoher Lüftergeschwindigkeit und schaltet sich dann automatisch ab. Lüftergeschwindigkeit und Timer können nicht eingestellt werden.

- Luftreinigungsmodus



Drücken Sie diese Taste zweimal, um den Luftreinigungsmodus zu wählen. Das Gerät läuft mit hoher Lüftergeschwindigkeit ohne Entfeuchtung. Die Lüftergeschwindigkeit kann eingestellt werden.

- Schlafmodus



Drücken Sie diese Taste dreimal, um den Schlafmodus auszuwählen. Das Gerät läuft mit 55 % eingestellter Luftfeuchtigkeit und niedriger Lüftergeschwindigkeit. Wenn die Einstellungen abgeschlossen sind, werden alle Anzeigen nach 5 Sekunden ausgeschaltet. Durch Drücken einer beliebigen Taste aktivieren Sie die Hintergrundbeleuchtung, um die Geräteeinstellungen wie gewöhnlich zu ändern. Wenn nach dem Aktivieren des Displays keine Taste gedrückt wird, schaltet sich das Display nach 30 Sekunden automatisch aus. Wenn der Wassertank im Schlafmodus voll ist, leuchtet die Anzeige für den vollen Wassertank permanent.

- Manueller Modus



Drücken Sie diese Taste viermal, um den Manuellen Modus zu wählen. Das Gerät wird in Standardeinstellung mit kontinuierlicher Entfeuchtung bei mittlerer Lüfterdrehzahl arbeiten.

Im manuellen Modus sind alle Tasten aktiv.

Kindersicherung (Geschwindigkeitsumschalttaste – 2 Sekunden)



Drücken Sie die Lüftergeschwindigkeitstaste 2 Sekunden lang, um alle Tasten zu sperren. Auf gleiche Weise entsperren Sie sie.

Abtaumodus



Das Gerät wechselt automatisch in den Abtaumodus, wenn der Kühlkörper eine zu niedrige Temperatur hat. Das Gerät läuft mit hoher Lüftergeschwindigkeit ohne Entfeuchtung.

Die Lüftergeschwindigkeitstaste kann nicht eingestellt werden.

Automatische Abschaltung bei vollem Tank



Wenn der Tank mit Wasser gefüllt ist, leuchtet die Anzeige für den vollen Tank auf, und das Gerät wechselt in den Standby-Modus. Nachdem der Behälter geleert und wieder ins Gerät eingesetzt wurde, wechselt dieses in den vorherigen Modus.

Wenn Sie in einem beliebigen Modus den Wasserbehälter aus dem Gerät nehmen, wechselt dieses in den Standby-Modus.

Mit Ausnahme des Netzschalters sind alle anderen Tasten inaktiv.

Speicherfunktionen

1. Wenn das Netzkabel vom Stromnetz getrennt wird, oder wenn nach einem Stromausfall die Stromversorgung wiederhergestellt wird, arbeitet der Luftentfeuchter im gleichen Modus wie vor dem Abschalten. Die Timer-Einstellung bleibt erhalten.
2. Drücken Sie die Ein-/Aus-Taste, um den Luftentfeuchter auszuschalten, und schalten Sie ihn dann wieder ein, indem Sie dieselbe Taste drücken. Der Luftentfeuchter arbeitet im gleichen Modus wie vor dem Abschalten. Die Timer-Einstellung wird aufgehoben.
3. Schalten Sie das Gerät aus, und ziehen Sie das Netzkabel aus der Steckdose. Stellen Sie die Stromversorgung wieder her, und schalten Sie den Entfeuchter ein. Das Gerät wird auf die ursprünglichen Werkseinstellungen zurückgesetzt.

Reinigung

Bei regelmäßiger Verwendung können Staub und Partikel die Filter verstopfen. Die Filter sollten daher mindestens alle zwei Wochen gereinigt werden. Folgen Sie diesen Schritten:

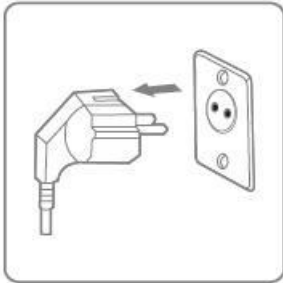

1. Schalten Sie das Gerät aus, und ziehen Sie den Stecker aus der Steckdose, bevor Sie das Gerät reinigen.



2. Reinigen Sie die Abdeckung mit einem weichen, trockenen Tuch. Wenn das Gerät stark verschmutzt ist, verwenden Sie milde Reinigungsmittel. Wischen Sie den Entfeuchter mit einem feuchten Tuch ab. Das Wasser darf nicht in das Gerät gelangen.

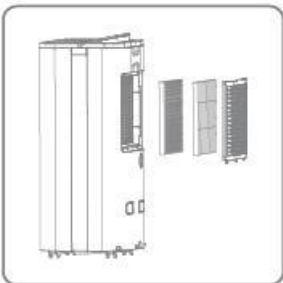

3. a) Nehmen Sie den Vorfilter aus dem hinteren Teil des Geräts und reinigen Sie ihn mit einem Staubsauger oder mit höchstens 40 °C warmem Seifenwasser.

b) Wenn Sie einen HEPA- oder Kohlefilter verwenden, nehmen Sie ihn heraus, und reinigen Sie ihn mit einem Staubsauger. Diese Filter dürfen nicht mit Wasser in Berührung kommen.

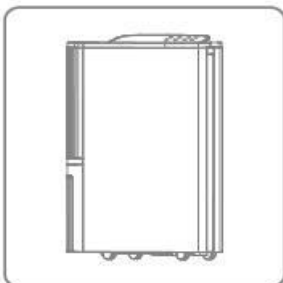

4. Trocknen Sie den Vorfilter gründlich, bevor Sie ihn wieder ins Gerät einsetzen.

Lagerung

Wenn der Entfeuchter längere Zeit nicht benutzt wird, folgen Sie bitte diesen Anweisungen:

1. Schalten Sie das Gerät ab, und ziehen Sie den Netzstecker aus der Steckdose. Leeren Sie den Tank, und trocknen Sie ihn und den Entfeuchter vollständig ab. Um das Innere des Geräts vollständig zu trocknen, legen Sie dieses für 2-3 Tage an einen trockenen Ort.
2. Reinigen Sie die Filter.
3. Stellen Sie sicher, dass sich der Luftentfeuchter in gutem Zustand befindet, um ihn nach längerer Lagerung wieder sicher verwenden zu können.
4. Verpacken Sie das Gerät in einer geeigneten Verpackung.
5. Lagern Sie den Luftentfeuchter, am besten mit Kunststoffolie abgedeckt, in staubfreier und trockener Umgebung ohne direkte Sonneneinstrahlung.

Anzeige von Fehlermeldungen:

Wenn Sie nachstehende Fehlermeldungen sehen, wenden Sie sich bitte an Ihren örtlichen Händler.

Fehlermeldung	Mangel	Display	Aktuelles Geschehen
E1	Fehlfunktion einer der beiden Temperatursensoren	Blinken alle 30 Sekunden	Gerät entfeuchtet weiter, wechselt jedoch mit sinkender Temperatur häufiger in den Abtaumodus
E2	Fehlfunktion des Feuchtigkeitssensors	Blinken alle 30 Sekunden	Das Gerät entfeuchtet weiter, läuft jedoch nur im kontinuierlichen Entfeuchtungsmodus.

Problembhebung

Überprüfen Sie Folgendes, bevor Sie sich an den technischen Support wenden.

Problem	Mögliche Ursache	Lösung
Gerät funktioniert nicht	Strom ist nicht angeschlossen	Stecken Sie den Stecker in die Steckdose
	Der Tank ist voll	Leeren Sie den Tank
	Der Tank war nicht richtig eingesetzt	Setzen Sie den Tank richtig ins Gerät ein
Entfeuchtungsleistung ist zu schwach	Das Gerät war zu kurze Zeit in Betrieb	Seien Sie geduldig und warten Sie
	Umgebungstemperatur oder Luftfeuchtigkeit sind zu niedrig	Es ist normal, dass das Gerät unter diesen Bedingungen nicht entfeuchtet
Das Gerät arbeitet, senkt die die Feuchtigkeit jedoch unzureichend	Der Raum ist zu groß	Wir empfehlen die Verwendung eines Entfeuchters mit höherer Leistung
	Zu viel Belüftung	Lüftung reduzieren (z. B. durch Schließen von Fenstern und Türen)
	Vorfilter ist verstopft	Reinigen Sie den Vorfilter
	HEPA- oder Kohlefilter ist verstopft	Filter reinigen oder bei Bedarf ersetzen
	Eingestellte Luftfeuchtigkeit ist höher als die Umgebungsluftfeuchtigkeit	Stellen Sie die Luftfeuchtigkeit niedriger als die Umgebungsluftfeuchtigkeit ein
Der Luftentfeuchter bläst heiße Luft aus	Die getrocknete Luft durchläuft die Heizspiralen, bevor sie als Teil des Entfeuchtungsprozesses in den Raum gelangt	Das ist normal, ein Luftentfeuchter ist keine Klimaanlage
Das Display zeigt nicht den gewünschten Feuchtigkeitswert an	Auf dem Display wird die relative Raumfeuchtigkeit, nicht der eingestellte Wert, angezeigt	Durch Drücken der Taste Hoch oder Runter wird die angestrebte relative Luftfeuchtigkeit angezeigt
Wasser auf dem Boden	Der Tank enthält Restwasser und das Gerät wurde beim Handling zu stark geneigt	Seien Sie vorsichtig beim Umgang mit dem Tank
Luftentfeuchter ist laut	Einer der Filter ist verstopft (siehe Kapitel Vor dem Gebrauch) oder das Gerät steht auf einer unebenen Oberfläche	Reinigen oder ersetzen Sie den Filter oder platzieren Sie das Gerät auf einer ebenen Fläche

Parameter

Modell	Noaton DF 4123 HEPA
Entfeuchtungskapazität *	23 l/Tag (30 °C rF80 %)
	12 l/Tag (27 °C rF60 %)
Leistungsaufnahme (27 °C rF60%)*	240 W
Stromstärke (27 °C rF 60%)	1,1 A
Max. Leistungsaufnahme (35 °C rF80%)*	330 W
Max. Stromstärke (35 °C rF80%)	1,5 A
Max. Saugdruck	1,0 MPa
Max. Ausgangsdruck	2,5 MPa
Kapazität des Tanks	4,5 l
Betriebstemperatur	5-35 °C
Kältemittel	R134a
Gewicht	14,5 kg
Maße	376 x 232 x 562 mm
Spannungsversorgung	220-240 V~50 Hz
Anzahl der Lüftergeschwindigkeiten	3
Geräuschpegel gemäß Lüftergeschwindigkeit*	40 dB
	42 dB
	46 dB
Luftdurchsatz	135 m ³ /h
	155 m ³ /h
	180 m ³ /h
Verbrauch im Luftreinigungsmodus gemäß Lüfterdrehzahl (Kompressor aus)	23 W
	25 W
	28 W

* Die angezeigten Werte gelten bei nicht eingesetztem Filter. Durch Einsetzen des Filters sinkt die Leistung um etwa 10 %, die Leistungsaufnahme steigt um 10 %, und der Geräuschpegel steigt um 10 %.

Die obigen technischen Daten dienen nur als Referenz. Wir behalten uns das Recht vor, ohne vorherige Ankündigung Änderungen daran vorzunehmen.

Gavri s.r.o.

Slunečná 6,
Brno 63400

Tschechische Republik

www.gavri.cz

www.noaton.cz



noaton